

Bedienungsanleitung für den Benutzer

Raumtemperaturregler

FR 50

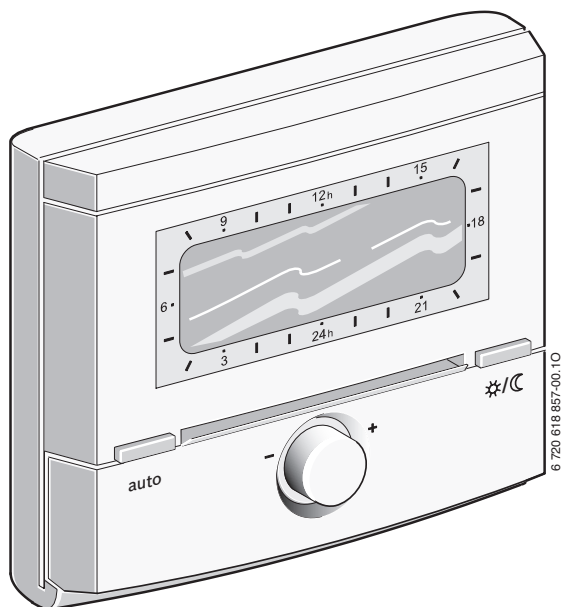

6 720 618 858 (2009/05)

 **JUNKERS**
Bosch Gruppe

Vorwort

Liebe Kundin, lieber Kunde,

Wärme fürs Leben - dieses Motto hat bei uns Tradition. Wärme ist für Menschen ein Grundbedürfnis. Ohne Wärme fühlen wir uns nicht wohl und erst Wärme macht aus einem Haus ein behagliches Zuhause. Seit mehr als 100 Jahren entwickelt Junkers deshalb Lösungen für Wärme, Warmwasser und Raumklima, die so vielfältig sind wie Ihre Wünsche.

Der Regler ist der „kluge Kopf“ Ihrer Heizungsanlage. Wir haben ihn ab Werk so eingestellt, dass die Einstellungen für die meisten Fälle passen. So gestaltet sich die tägliche Bedienung einfach. Das große und übersichtliche Display des Reglers „redet Klartext“ und zeigt Ihnen alle relevanten Informationen an.

Wärme mit Programm

Mit dem Regler können Sie einstellen, wann Sie es gerne wie warm hätten. Ein Beispiel: Sie möchten vielleicht nur tagsüber den vollen Wärmekomfort. Nachts sparen Sie Energie im „Sparbetrieb“. Mit Hilfe der Reglereinstellungen passt sich die Heizungsanlage Ihrem Bedürfnis nach Wärme an.

Diese Bedienungsanleitung

Diese Bedienungsanleitung enthält die wichtigsten Informationen zum täglichen Bedienen des Reglers.

Im Text verwendete Fachbegriffe werden Ihnen am Ende dieser Bedienungsanleitung erklärt.

Wir wünschen Ihnen viel Freude mit Ihrem neuen Junkers Produkt.

Ihr Junkers Team

Inhaltsverzeichnis

1	Symbolerklärung und Sicherheits-	6	Umweltschutz	18
	hinweise	4		
1.1	Symbolerklärung	4		
1.2	Sicherheitshinweise	5		
2	Angaben zum Regler	6	7	Störungen beheben
2.1	CE-Konformitätserklärung . . .	6	7.1	„Gefühlte“ Störungen
2.2	Entsorgung	6		beheben
2.3	Gehäuse reinigen	6	7.2	Angezeigte Störungen
				beheben
3	Displayanzeige	6	8	Energiesparhinweise
4	Bedienung mit geschlossener			
	Klappe	8		Fachbegriffe
4.1	Bedienelemente	8		23
4.2	Wenn Ihnen zu kalt oder zu			
	warm ist	10		
4.3	Wenn Sie eine konstante			
	Raumtemperatur benötigen . .	11		
5	Bedienung mit geöffneter Klappe	12		
5.1	Bedienelemente	12		
5.2	Heizprogramm aktivieren			
	und anpassen	14		
5.2.1	Heizprogramm aktivieren . . .	14		
5.2.2	Heizprogramm individuell			
	anpassen	14		
5.3	Frostschutz aktivieren	16		
5.4	Uhrzeit und Datum ändern . .	17		

1 Symbolerklärung und Sicherheitshinweise

1.1 Symbolerklärung

Warnhinweise

 Warnhinweise im Text werden mit einem grau hinterlegten Warndreieck gekennzeichnet und umrandet.

 Bei Gefahren durch Strom wird das Ausrufezeichen im Warndreieck durch ein Blitzsymbol ersetzt.

Signalwörter am Beginn eines Warnhinweises kennzeichnen Art und Schwere der Folgen, falls die Maßnahmen zur Abwendung der Gefahr nicht befolgt werden.

- **HINWEIS** bedeutet, dass Sachschäden auftreten können.
- **VORSICHT** bedeutet, dass leichte bis mittelschwere Personenschäden auftreten können.
- **WARNUNG** bedeutet, dass schwere Personenschäden auftreten können.
- **GEFAHR** bedeutet, dass lebensgefährliche Personenschäden auftreten können.

Wichtige Informationen

 Wichtige Informationen ohne Gefahren für Menschen oder Sachen werden mit dem nebenstehenden Symbol gekennzeichnet. Sie werden durch Linien ober- und unterhalb des Textes begrenzt.

Weitere Symbole

Symbol	Bedeutung
▶	Handlungsschritt
→	Querverweis auf andere Stellen im Dokument oder auf andere Dokumente
•	Aufzählung/Listeneintrag
–	Aufzählung/Listeneintrag (2. Ebene)

Tab. 1

1.2 Sicherheitshinweise

- ▶ Für einwandfreie Funktion diese Anleitung beachten.
- ▶ Bei Frostgefahr das Heizgerät eingeschaltet lassen und die Hinweise zum Frostschutz beachten.

Schäden durch Bedienfehler

Bedienfehler können zu Personenschäden und/oder Sachschäden führen:

- ▶ Sicherstellen, dass Kinder den Regler nicht unbeaufsichtigt bedienen oder damit spielen.
- ▶ Sicherstellen, dass nur Personen Zugang haben, die den Regler sachgerecht bedienen können.

2 Angaben zum Regler

2.1 CE-Konformitätserklärung

Dieses Produkt entspricht in Konstruktion und Betriebsverhalten den europäischen Richtlinien sowie den ergänzenden nationalen Anforderungen. Die Konformität wurde mit der CE-Kennzeichnung nachgewiesen.

Sie können die Konformitätserklärung des Produkts anfordern. Wenden Sie sich dazu an die Adresse auf der Rückseite dieser Anleitung.

2.2 Entsorgung

► Verpackung umweltgerecht entsorgen.

2.3 Gehäuse reinigen

► Bei Bedarf das Reglergehäuse mit einem feuchten Tuch reinigen, keine scharfen oder ätzenden Reinigungsmittel verwenden.

2.4 Warmwasserbereitung steuern

Dieser Regler steuert ausschließlich die Heizung. Die Warmwasserbereitung können Sie direkt am Heizgerät steuern. Beachten Sie die weiteren Hinweise in der Bedienungsanleitung Ihres Heizgerätes.

3 Displayanzeige



Bild 1 Symbole im Display (Beispieldarstellungen)

- | | | | |
|---|---------------------------------|----|------------------------|
| 1 | Temperaturanzeige | 7 | Automatikbetrieb |
| 2 | Blinkendes Segment (Uhrzeit) | 8 | Betriebsart |
| 3 | Kein Segment | 9 | Blinkendes Eingabefeld |
| 4 | Leere Segmente | 10 | 3 Textzeilen |
| 5 | Blinkendes Segment (Schaltzeit) | 11 | Uhrzeit |
| 6 | Volle Segmente | 12 | Kopfzeile |

Pos.	Symbol	Bezeichnung	Erläuterung
1	16.5 °C	Temperatur- anzeige	Aktuelle oder gewünschte Raumtemperatur
2		Blinkendes Segment	Aktuelle Uhrzeit (1 Segment = 15 Minuten, hier 09:30 Uhr bis 09:45 Uhr)
3		Kein Segment	Betriebsart Frostschutz (niedrige Raumtemperatur, mindestens 5 °C)
4		Leere Segmente	Zeitraum der Betriebsart Sparen (mittlere Raumtemperatur), 1 Segment = 15 Minuten
5		Blinkendes Segment	Aktuelle Schaltzeit im Heizprogramm (hier 09:30 Uhr)
6		Volle Segmente	Zeitraum der Betriebsart Heizen (hohe Raumtemperatur), 1 Segment = 15 Minuten
7	aut.o	Automatik- betrieb	Automatischer Wechsel zwischen Heizen und Sparen zu den eingestellten Schaltzeiten gemäß Heizprogramm
8	☀ / ☾ / ❄	Betriebsart	Aktuelle Betriebsart Heizen / Sparen / Frostschutz
9		Blinkendes Eingabefeld	Zum Einstellen ausgewählter Wert
10	Heizprogramm Heizen ab 09:30	3 Textzeilen	Infotexte, Einstellwerte, usw.
11	09:44	Uhrzeit	Aktuelle Uhrzeit
12	MONTAG 06.07.2009	Kopfzeile	Datum, Anweisung oder Information

Tab. 2 Symbole im Display

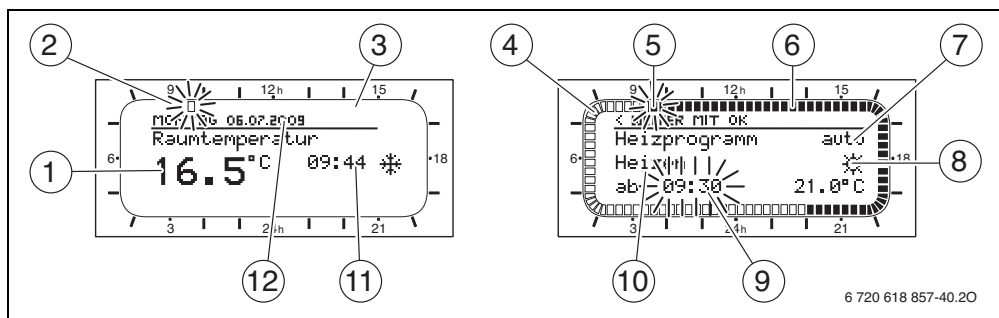
4 Bedienung mit geschlossener Klappe

4.1 Bedienelemente



Bild 2 Bedienelemente bei geschlossener Klappe

- 1 Auswahlknopf
- 2 Taste „Automatikbetrieb“
- 3 Taste „Dauerbetrieb“

Pos.	Element	Bezeichnung	Erläuterung
1		Auswahlknopf	<ul style="list-style-type: none"> • Auswahlknopf drehen: Aktuelle Einstellung der gewünschten Raumtemperatur anzeigen und ändern. • Auswahlknopf drücken: Einstellung bestätigen.
2	auto	Taste „Automatikbetrieb“	<ul style="list-style-type: none"> • Aktiven Dauerbetrieb für Heizen ☼ oder Sparen ☾ zurücksetzen und das Heizprogramm aktivieren. • Aktuelle Einstellung der gewünschten Raumtemperatur anzeigen.
3	☼/☾	Taste „Dauerbetrieb“	<ul style="list-style-type: none"> • Dauerbetrieb aktivieren (das Heizprogramm ist ausgeschaltet). • Zwischen Dauerbetrieb für Heizen ☼ oder Sparen ☾ wechseln. • Gewünschte Raumtemperaturen für Heizen ☼ oder Sparen ☾ im Wechsel anzeigen.

Tab. 3 Bedienelemente bei geschlossener Klappe

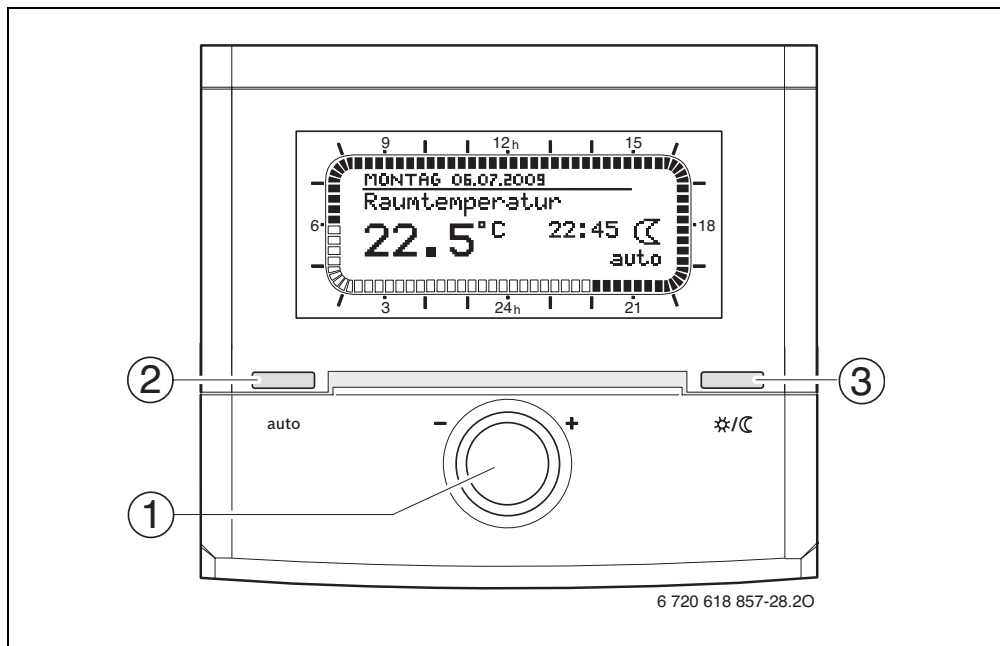
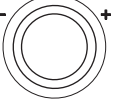
4.2 Wenn Ihnen zu kalt oder zu warm ist

Der Regler verfügt über zwei individuelle Temperatureinstellungen für Heizen (5,5 °C bis 30,0 °C, jedoch höher als Sparen) und Sparen (5,0 °C bis 29,5 °C, jedoch niedriger als Heizen) sowie eine feste Frostschutz-Einstellung (5 °C).



Der Wahlschalter unter der Klappe muss auf Position  stehen (→ Bild 3 [2], Seite 12).

Temperatureinstellungen anzeigen

- ▶ Auswahlknopf um eine Rastung drehen.

-oder-

- ▶ **auto**-Taste drücken.

Die aktuelle Temperatureinstellung (Heizen oder Sparen) wird angezeigt.

-oder-

- ▶ /-Taste zwei Mal drücken.

Die Temperatureinstellungen für Heizen und Sparen werden im Wechsel angezeigt.

- ▶ **auto**-Taste drücken.

Der Regler regelt die Raumtemperatur entsprechend dem Heizprogramm.

Temperatureinstellungen ändern



- ▶ Auswahlknopf drehen, um die gewünschte Raumtemperatur (Heizen oder Sparen) einzustellen.

-oder-

- ▶ /-Taste drücken.

Die Temperaturanzeige im Display blinkt.

- ▶ Auswahlknopf drehen, um die gewünschte erste Raumtemperatur (Heizen oder Sparen) einzustellen.

- ▶ /-Taste drücken.

Auswahlknopf drehen, um die gewünschte zweite Raumtemperatur (Heizen oder Sparen) einzustellen.

- ▶ **auto**-Taste drücken.

Der Regler regelt die Raumtemperatur entsprechend dem Heizprogramm.

4.3 Wenn Sie eine konstante Raumtemperatur benötigen

Normalerweise bietet Ihnen das Heizprogramm den besten Wärmekomfort. Falls Sie trotzdem dauerhaft eine konstante Raumtemperatur vorgeben möchten, können Sie den so genannten Dauerbetrieb für Heizen oder Sparen aktivieren.



Der Wahlschalter unter der Klappe muss auf Position **III** stehen (→ Bild 3 [2], Seite 12).

Dauerbetrieb aktivieren

- ▶ ***/⏸**-Taste so oft drücken, bis das Symbol ***/** angezeigt wird.
Die Temperaturanzeige im Display blinkt einige Sekunden lang. Danach regelt der Regler dauerhaft auf die für Heizen eingestellte (hohe) Raumtemperatur.

-oder-

- ▶ ***/⏸**-Taste so oft drücken, bis das Symbol **⏸** angezeigt wird.
Die Temperaturanzeige im Display blinkt einige Sekunden lang. Danach regelt der Regler dauerhaft auf die für Sparen eingestellte (mittlere) Raumtemperatur.

Temperatur für Dauerbetrieb ändern



Die geänderte Raumtemperatur für Heizen oder Sparen gilt nach dem Ende des Dauerbetriebs weiterhin für das Heizprogramm.

- ▶ Auswahlknopf drehen, um die gewünschte Raumtemperatur einzustellen.
Die Temperaturanzeige im Display blinkt einige Sekunden lang. Danach regelt der Regler dauerhaft auf die eingestellte Raumtemperatur.

Dauerbetrieb beenden

- ▶ Gegebenenfalls die für den Dauerbetrieb geänderte Raumtemperatur wieder zurückstellen.
- ▶ **auto**-Taste drücken.
Der Regler regelt die Raumtemperatur entsprechend dem Heizprogramm.

5 Bedienung mit geöffneter Klappe

5.1 Bedienelemente







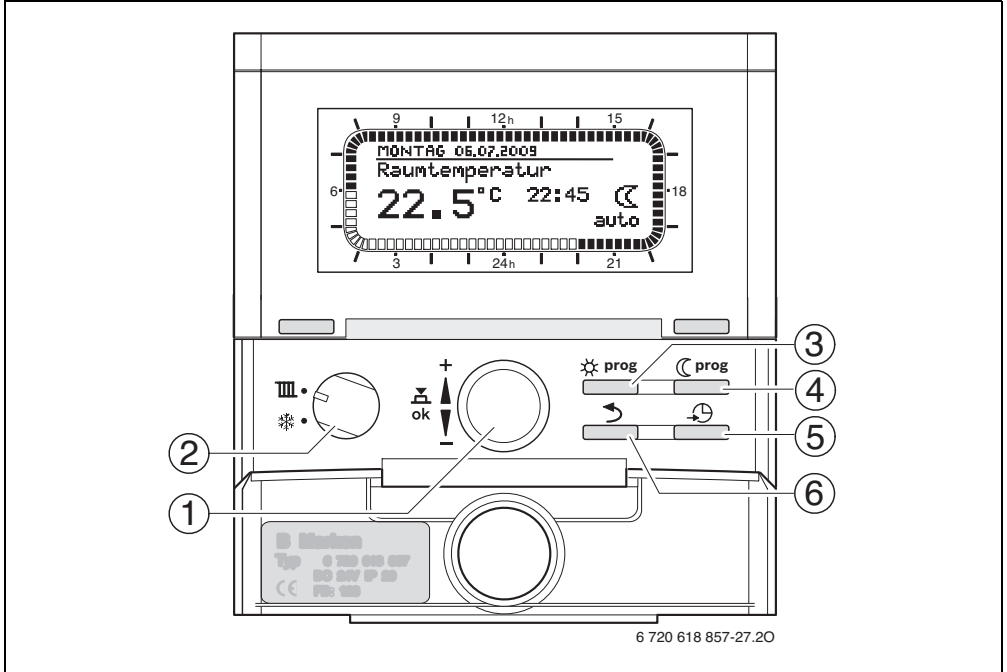

Bild 3 Bedienelemente bei geöffneter Klappe

- 1 Auswahlknopf
- 2 Wahlschalter
- 3 Taste „Schaltzeit für Heizen“
- 4 Taste „Schaltzeit für Sparen“
- 5 Taste „Uhrzeit und Datum“
- 6 Taste „Zurück“

Pos.	Element	Bezeichnung	Erläuterung
1		Auswahlknopf	<ul style="list-style-type: none"> • Auswahlknopf drehen: Wert ändern. • Auswahlknopf drücken: Eingestellten Wert bestätigen oder zum nächsten Eingabefeld wechseln.
2		Wahlschalter	<ul style="list-style-type: none"> • ☀ : Heizen gemäß Heizprogramm oder Dauerbetrieb. • ❄ : Betriebsart Frostschutz. Nur heizen, wenn die Raumtemperatur unter 5 °C sinkt.
3		Taste „Schaltzeit für Heizen“	Die Schaltzeit für den Beginn der Betriebsart Heizen und die dazu gewünschte Raumtemperatur einstellen.
4		Taste „Schaltzeit für Sparen“	Die Schaltzeit für den Beginn der Betriebsart Sparen und die dazu gewünschte Raumtemperatur einstellen.
5		Taste „Uhrzeit und Datum“	Uhrzeit und Datum ändern.
6		Taste „Zurück“	<ul style="list-style-type: none"> • Geänderten Wert verwerfen und alten Wert wieder herstellen. • Wenn der Wert nicht geändert wurde: Zum vorhergehenden Eingabefeld zurückkehren oder zurück zur Raumtemperaturanzeige.

Tab. 4 Bedienelemente bei geöffneter Klappe

5.2 Heizprogramm aktivieren und anpassen

Grundeinstellung des Heizprogramms:

- Ab 06:00 Uhr auf 21 °C heizen.
- Ab 22:00 Uhr auf 15 °C heizen. Somit heizen Sie von 22:00 Uhr abends bis 06:00 Uhr am folgenden Tag sparsam.

Das Heizprogramm ist aktiv, wenn **auto** angezeigt wird.

5.2.1 Heizprogramm aktivieren

Wenn in der Raumtemperaturanzeige das Symbol **auto** nicht angezeigt wird, können Sie das Heizprogramm folgendermaßen aktivieren:

- ▶ Klappe öffnen.
- ▶ Wahlschalter auf die Position **III** drehen.
- ▶ **auto**-Taste drücken.
Im Display erscheint das Symbol **auto** und die Temperaturanzeige blinkt einige Sekunden lang. Danach wird die aktuelle Raumtemperatur angezeigt und das Heizprogramm ist aktiviert.



Bild 4 Raumtemperaturanzeige im Automatikbetrieb

5.2.2 Heizprogramm individuell anpassen

Wenn die Einstellungen, Temperaturen oder Schaltzeiten des Heizprogramms nicht Ihren Bedürfnissen entsprechen, können Sie das Heizprogramm anpassen.

Raumtemperatur und Schaltzeit für Betriebsart Heizen ändern

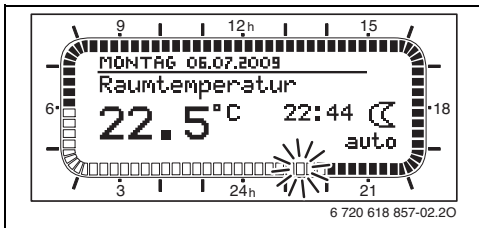
- ▶ ☀ **prog**-Taste drücken.
Das Eingabefeld für die Schaltzeit und das zugehörige Segment blinken.
- ▶ Auswahlknopf drehen, um die gewünschte Schaltzeit einzustellen.



Bild 5 Schaltzeit für Heizen ändern

- ▶ Auswahlknopf drücken, um die Einstellung zu bestätigen.
Das Eingabefeld für die Raumtemperatur blinkt.

- ▶ Auswahlknopf drehen, um die gewünschte Raumtemperatur einzustellen.

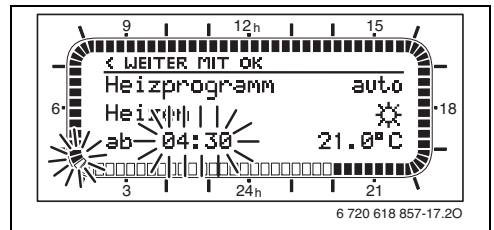

Bild 6 Raumtemperatur für Heizen ändern

- ▶ Auswahlknopf drücken, um die Einstellung zu bestätigen. Die eingestellten Werte sind gespeichert und das Display wechselt zur Raumtemperaturanzeige.

Raumtemperatur und Schaltzeit für Betriebsart Sparen ändern

- ▶ **prog**-Taste drücken. Das Eingabefeld für die Schaltzeit und das zugehörige Segment blinken.
- ▶ Auswahlknopf drehen, um die gewünschte Schaltzeit einzustellen.

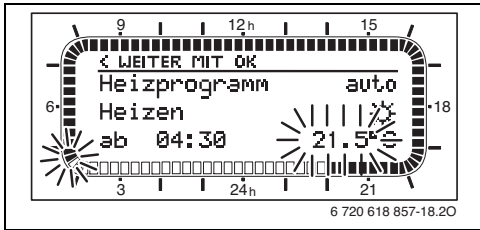

Bild 7 Schaltzeit für Sparen ändern

- ▶ Auswahlknopf drücken, um die Einstellung zu bestätigen. Das Eingabefeld für die Raumtemperatur blinkt.
- ▶ Auswahlknopf drehen, um die gewünschte Raumtemperatur einzustellen.

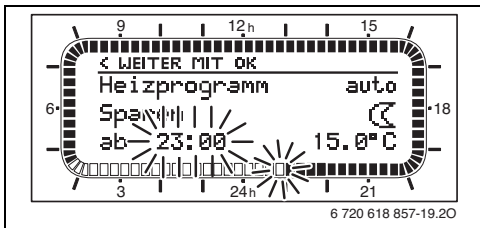

Bild 8 Raumtemperatur für Sparen ändern

- ▶ Auswahlknopf drücken, um die Einstellung zu bestätigen. Die eingestellten Werte sind gespeichert und das Display wechselt zur Raumtemperaturanzeige. Der Regler arbeitet mit den geänderten Einstellungen.

5.3 Frostschutz aktivieren

Diese Betriebsart eignet sich zum „Aus-schalten“ der Heizung während der Sommerzeit oder wenn die Raumtemperatur auf 5 °C sinken darf, z. B. wenn Sie im Urlaub sind.

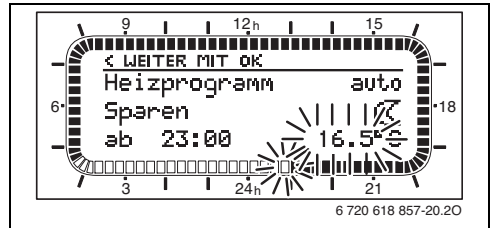

HINWEIS: Achten Sie auf Verträglichkeit der niedrigen Raumtemperatur für Pflanzen und Haustiere.

- ▶ Wahlschalter auf die Position  drehen.



Bild 9 Anzeige bei Aktivierung von Frostschutz

Der Regler schaltet die Heizung nur ein, wenn die Raumtemperatur unter 5 °C sinkt.

Wenn die Heizung am Heizgerät eingeschaltet ist, besteht somit Frostschutz für den Führungsraum. Beachten Sie die weiteren Hinweise in der Bedienungsanleitung des Heizgerätes.

5.4 Uhrzeit und Datum ändern

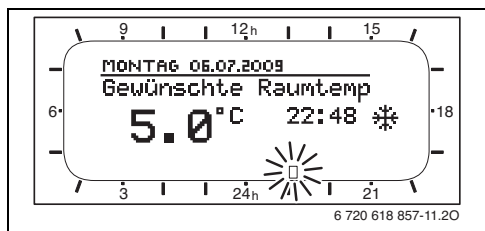

Nach einem längeren Stromausfall müssen Sie Uhrzeit und Datum neu einstellen.

- ▶ ↻-Taste drücken.
Das Display zeigt die Uhrzeit und das Datum an.
Das Eingabefeld für die Stunden blinkt.
- ▶ Auswahlknopf drehen, um die Stunden einzustellen.



Bild 10 Stunden einstellen

- ▶ Auswahlknopf drücken, um die Einstellung zu bestätigen.
Das Eingabefeld für die Minuten blinkt.
- ▶ Auswahlknopf drehen, um die Minuten einzustellen.

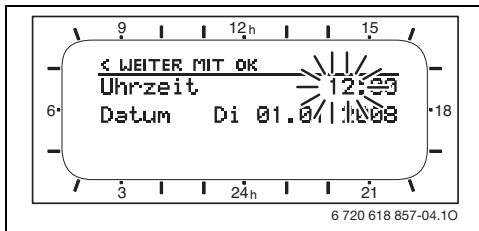

Bild 11 Minuten einstellen

- ▶ Auswahlknopf drücken, um die Einstellung zu bestätigen.
Das Eingabefeld für das Jahr blinkt.
- ▶ Auswahlknopf drehen, um das Jahr einzustellen.

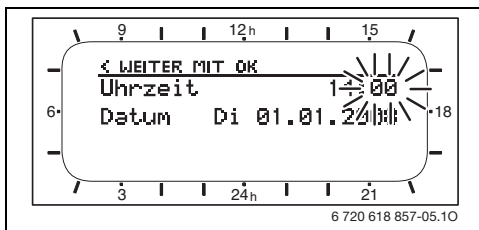

Bild 12 Jahr einstellen

- ▶ Auswahlknopf drücken, um die Einstellung zu bestätigen.
Das Eingabefeld für den Monat blinkt.
- ▶ Monat und Tag auf die gleiche Weise wie das Jahr einstellen.
Der aktuelle Wochentag wird automatisch ermittelt.
- ▶ Tag bestätigen.
Die eingestellten Werte sind gespeichert und das Display wechselt zur Raumtemperaturanzeige.
Der Regler arbeitet mit den geänderten Einstellungen.

6 Umweltschutz

Umweltschutz ist ein Unternehmensgrundsatz der Bosch Gruppe. Qualität der Erzeugnisse, Wirtschaftlichkeit und Umweltschutz sind für uns gleichrangige Ziele. Gesetze und Vorschriften zum Umweltschutz werden strikt eingehalten. Zum Schutz der Umwelt setzen wir unter Berücksichtigung wirtschaftlicher Gesichtspunkte bestmögliche Technik und Materialien ein.

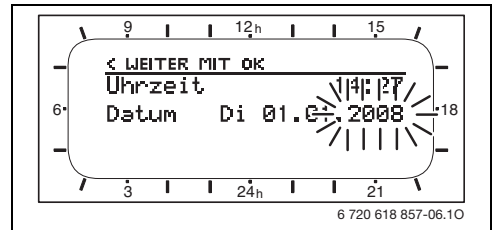
Verpackung

Bei der Verpackung sind wir an den länderspezifischen Verwertungssystemen beteiligt, die ein optimales Recycling gewährleisten.

Alle verwendeten Verpackungsmaterialien sind umweltverträglich und wiederverwertbar.

Altgerät

Altgeräte enthalten Wertstoffe, die einer Wiederverwertung zuzuführen sind. Die Baugruppen sind leicht zu trennen und die Kunststoffe sind gekennzeichnet. Somit können die verschiedenen Baugruppen sortiert und dem Recycling oder der Entsorgung zugeführt werden.

7 Störungen beheben

7.1 „Gefühlte“ Störungen beheben

Eine „gefühlte“ Störung kann verschiedene Ursachen haben, die sich in den meisten Fällen mit einfachen Schritten beheben lassen.

Wenn Ihnen z. B. zu kalt oder zu warm ist, hilft Ihnen die folgende Tabelle, diese „gefühlten“ Störungen zu beseitigen.

Beanstandung	Ursache	Abhilfe
Gewünschte Raumtemperatur wird nicht erreicht.	Thermostatventile an den Heizkörpern sind zu niedrig eingestellt.	Thermostatventil(e) höher einstellen.
	Gewünschte Raumtemperatur für Heizen zu niedrig eingestellt.	Die gewünschte Raumtemperatur für Heizen höher einstellen.
	Vorlauftemperaturregler am Heizgerät zu niedrig eingestellt.	Vorlauftemperaturregler höher einstellen (→ Bedienungsanleitung des Heizgerätes).
	Lufteinschluss in der Heizungsanlage.	Heizkörper und Heizungsanlage entlüften.
Gewünschte Raumtemperatur wird weit überschritten.	Heizkörper werden zu warm.	Thermostatventil(e) in den Nebenräumen niedriger einstellen.
		Die gewünschte Raumtemperatur für Heizen niedriger einstellen.
	Montageort des Reglers ungünstig, z. B. Außenwand, Fensternähe, Zugluft, ...	Zugelassenen Fachbetrieb oder Kundendienst anrufen.

Tab. 5 „Gefühlte“ Störungen beheben

Störungen beheben

Beanstandung	Ursache	Abhilfe
Zu große Raumtemperaturschwankungen.	Zeitweilige Einwirkung von Fremdwärme auf den Raum, z. B. durch Sonneneinstrahlung, Raumbeleuchtung, TV, Kamin, usw.	Zugelassenen Fachbetrieb oder Kundendienst anrufen.
Temperaturanstieg statt Absenkung.	Uhrzeit ist falsch eingestellt.	Uhrzeit einstellen.
Während Betriebsart Sparen zu hohe Raumtemperatur.	Hohe Wärmespeicherung des Gebäudes.	Schaltzeit für Sparen früher wählen.
Falsche oder keine Regelung.	Z. B. Verbindung zwischen Regler und Heizgerät defekt.	Zugelassenen Fachbetrieb oder Kundendienst anrufen.
Betriebsart Frostschutz kann nicht eingestellt werden.	Wahlschalter ist defekt.	Zugelassenen Fachbetrieb oder Kundendienst anrufen.

Tab. 5 „Gefühlte“ Störungen beheben

7.2 Angezeigte Störungen beheben

Eine Störung in Ihrer Heizungsanlage wird im Display des Reglers angezeigt. Die Ursache kann eine Störung des Heizgerätes oder eine Störung des Reglers sein.

Störung des Heizgerätes



Störungen des Heizgerätes werden immer am Heizgerät angezeigt.

Bei einer bestehenden BUS-Verbindung zwischen Regler und Heizgerät werden sie auch am Regler angezeigt.

Fragen Sie im Zweifelsfall Ihren Fachmann, welche Verbindung besteht.

Wenn das Heizgerät Ursache der Störung ist, enthält der angezeigte Störungs-Code mindestens einen Buchstaben, z. B.

Störung EA oder **Störung b1**.

Weitere Informationen zur Behebung von Störungen des Heizgerätes finden Sie in der Bedienungsanleitung des Heizgerätes.

Störung des Reglers

Wenn der Regler Ursache der Störung ist, besteht der angezeigte Störungs-Code aus zwei Ziffern, z. B. **Störung 01**.

- ▶ Zugelassenen Fachbetrieb oder Kundendienst anrufen und Störungs-Code sowie Daten des Reglers mitteilen.



Die Daten des Reglers finden Sie in der Klappe des Reglers.

Daten des Reglers:

Typ:

Bestellnummer:

Fertigungsdatum (FD...):

8 Energiesparhinweise

Sparsam heizen

- Stellen Sie die gewünschten Raumtemperaturen für die Betriebsarten Heizen und Sparen auf Ihr persönliches Temperaturempfinden ein und stellen Sie das Heizprogramm auf Ihren persönlichen Lebensstil ein.
 - ☼ **Heizen** = Komfortables Wohnen
 - ☾ **Sparen** = Aktives Wohnen, abwesend oder schlafen
- Die Raumtemperatur im Führungsraum, in dem sich der Regler befindet, wirkt als Führungsgröße für Ihre Heizung. Öffnen Sie deshalb in diesem Raum die Thermostatventile an den Heizkörpern ganz. So kann der Regler das Heizprogramm sinnvoll nutzen und dadurch Ihre Heizung energiesparend regeln.
- Die gewünschten Raumtemperaturen in den Nebenräumen können Sie mit den Thermostatventilen an den Heizkörpern energiesparend regeln.
- Vermeiden Sie Einwirkung durch Fremdwärme (z. B. Sonneneinstrahlung, Kachelofen, usw.). Anderenfalls werden Nebenräume möglicherweise nicht ausreichend beheizt und kühlen aus.
- Wenn Sie die Raumtemperatur um 1 K (1 °C) absenken, sparen Sie bis zu 5 % Energie.
Es ist aber nicht sinnvoll, die Raumtemperatur in täglich beheizten Räumen unter +15 °C absinken zu

lassen. Dadurch kühlen die Wände zu sehr aus. In der Aufheizphase wird das Raumklima durch die kalten Wände gestört, die weiterhin Kälte abstrahlen. Wenn Sie dann die Raumtemperatur weiter erhöhen, wird mehr Energie verbraucht als bei gleichmäßiger Wärmezufuhr.

- Bei guter Wärmedämmung Ihres Gebäudes wird eventuell nach einer Heizphase die gewünschte Raumtemperatur für ☾ **Sparen** nicht erreicht. Sie sparen trotzdem Energie, weil die Heizung ausgeschaltet bleibt. Sie sparen noch mehr Energie, wenn Sie die Schaltzeit für ☾ **Sparen** früher einstellen.

Lüften

Öffnen Sie die Fenster kurzzeitig ganz anstatt sie nur zu kippen. Bei gekippten Fenstern wird dem Raum ständig Wärme entzogen, ohne dass die Raumluft nennenswert verbessert wird. Drehen Sie während des Lüftens die Thermostatventile an den Heizkörpern zu oder drehen Sie den Wahlschalter am Regler auf die Position ☼ **Frostschutz**.

Fachbegriffe

Automatikbetrieb

Die Heizung wird entsprechend dem Heizprogramm erwärmt. Es wird automatisch zwischen den Betriebsarten **Heizen** und **Sparen** gewechselt.

Betriebsart

Die Betriebsarten sind **Heizen** / **Sparen** / **Frostschutz**. Sie werden mit den Symbolen ☀ / ☁ / ❄ dargestellt.

Jeder dieser Betriebsarten ist eine „gewünschte“ Raumtemperatur zugeordnet. Die Raumtemperaturen der Betriebsarten **Heizen** (hohe Raumtemperatur) und **Sparen** (mittlere Raumtemperatur) sind veränderbar.

Die Raumtemperatur für die Betriebsart **Frostschutz** ist unveränderbar auf 5 °C Raumtemperatur festgelegt.

Dauerbetrieb

Im Dauerbetrieb wird der Automatikbetrieb bzw. das Heizprogramm unterbrochen und dauerhaft auf die entsprechende gewünschte Raumtemperatur geheizt.

Frostschutz

Frostschutz ist die niedrigste Raumtemperatur, die der Regler zulässt. Frostschutz verhindert das Einfrieren der Heizung in dem Raum, in dem der Regler angebracht ist.

Führungsraum

Der Führungsraum ist der Raum in der Wohnung, in dem der Regler installiert ist. Die Raumtemperatur in diesem Raum dient als Führungsgröße für die gesamte Heizungsanlage.

Grundeinstellung

Die Grundeinstellung umfasst die voreingestellten Werte (z. B. Heizprogramm), die bei der ersten Inbetriebnahme zur Verfügung stehen.

Heizprogramm

Das Heizprogramm sorgt für den automatischen Wechsel der Betriebsarten zu festgelegten Schaltzeiten.

Raumtemperaturregler

Eine Regeleinheit in der Wohnung zur automatischen Regelung der Wohnraumtemperatur.

Schaltzeit

Eine bestimmte Uhrzeit, bei der z. B. die Heizung zu Heizen beginnt. Die Schaltzeit ist Bestandteil des Heizprogramms.

Wahlschalter

Mit dem Wahlschalter kann zwischen dem Heizprogramm (oder Dauerbetrieb für Heizen oder Sparen) und der Betriebsart **Frostschutz** gewechselt werden.

Wie Sie uns erreichen...

DEUTSCHLAND

Bosch Thermotechnik GmbH

Junkers Deutschland
Junkersstraße 20-24
D-73249 Wernau
www.junkers.com

Technische Beratung/ Ersatzteilberatung

Telefon(0 18 03) 337 330*

Info-Dienst (Für Informationsmaterial)

Telefon(0 18 03) 337 333*
Telefax (0 18 03) 337 332*
Junkers.Infodienst@de.bosch.com

Innendienst Handwerk/ Schulungsannahme

Telefon(0 18 03) 337 335*
Telefax(0 18 03) 337 336*
Junkers.Handwerk@de.bosch.com

Kundendienstannahme (24-Stunden-Service)

Telefon(0 18 03) 337 337*
Telefax(0 18 03) 337 339*
Junkers.Kundendienstauftrag@de.bosch.com

Extranet-Support

hilfe@junkers-partner.de

* Alle Anrufe aus dem deutschen Festnetz
0,09 EUR/Minute. Abweichende Preise
für Anrufe aus Mobilfunknetzen möglich.

ÖSTERREICH

Robert Bosch AG

Geschäftsbereich Thermotechnik
Hüttenbrennergasse 5
A-1030 Wien
Telefon(01) 7 97 22-80 21
Telefax(01) 7 97 22-80 99
junkers.rbos@at.bosch.com
www.junkers.at

Kundendienstannahme (24-Stunden-Service)

Telefon(08 10) 81 00 90
(Ortstarif)

SCHWEIZ

Vertrieb:

Tobler Haustechnik AG
Steinackerstraße 10
CH-8902 Urdorf

Service:

Sixmadun AG
Bahnhofstrasse 25
CH-4450 Sissach
info@sixmadun.ch
www.sixmadun.ch

Servicenummer

Telefon 0842 840 840



067206188581