

Datenblatt

Best.-Nr. und Preise: siehe Preisblatt des betreffenden Heizkessels



Zubehör Regelungen/Speicher-Wassererwärmer

Vitotrol 100, Typ UTDB
Vitotrol 100, Typ UTDB-RF
Temperaturregler
Sicherheitstemperaturbegrenzer

Zubehör für Regelungen

Vitotrol 100, Typ UTDB

Best.-Nr. Z007691

Raumtemperaturregler

- Mit Schaltausgang (Zweipunkt-Ausgang)
- Mit digitaler Schaltuhr
- Mit Tages- und Wochenprogramm
- Mit menügeführter Bedienung:
 - 3 voreingestellte Zeitprogramme, individuell einstellbar
 - Dauernd manueller Betrieb mit einstellbarem Raumtemperatur-Sollwert
 - Frostschutzbetrieb
 - Ferienprogramm
- Mit Tasten für Party- und Sparbetrieb

Montage im Hauptwohnraum an einer Innenwand gegenüber von Heizkörpern. Nicht in Regalen, Nischen, in unmittelbarer Nähe von Türen oder in der Nähe von Wärmequellen (z. B. direkte Sonneneinstrahlung, Kamin, Fernsehgerät usw.) anbringen.

Netzunabhängiger Betrieb (zwei 1,5-V-Mignon-Alkalinezellen, Typ LR6/AA, Betriebsdauer ca. 1,5 Jahre).

Anschluss an Regelung:

2-adrige Leitung mit einem Leiterquerschnitt von 0,75 mm² für 230 V~.

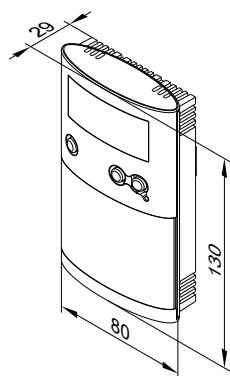

Technische Daten

Nennspannung	3 V– Batterie LR6/AA
Nennbelastbarkeit des potenzialfreien Kontakts	
– max.	6(1) A, 230 V~
– min.	1 mA, 5 V–
Schutzart	IP 20 gemäß EN 60529 durch Aufbau/Einbau zu gewährleisten
Wirkungsweise	RS Typ 1B gemäß EN 60730-1
Zulässige Umgebungstemperatur	
– Betrieb	0 bis +40 °C
– Lagerung und Transport	–25 bis +65 °C
Einstellbereiche	
– Komfort-Temperatur	10 bis 40 °C
– Absenk-Temperatur	10 bis 40 °C
– Frostschutztemperatur	5 °C
Gangreserve während Batteriewechsel	3 min

Vitotrol 100, Typ UTDB-RF

Best.-Nr. Z007692

Raumtemperaturregler mit integriertem Funk-Sender und einem Empfänger

- Mit digitaler Schaltuhr
- Mit Tages- und Wochenprogramm
- Mit menügeführter Bedienung:
 - 3 voreingestellte Zeitprogramme, individuell einstellbar
 - Dauernd manueller Betrieb mit einstellbarem Raumtemperatur-Sollwert
 - Frostschutzbetrieb
 - Ferienprogramm
- Mit Tasten für Party- und Sparbetrieb

Montage im Hauptwohnraum an einer Innenwand gegenüber von Heizkörpern. Nicht in Regalen, Nischen, in unmittelbarer Nähe von Türen oder in der Nähe von Wärmequellen (z. B. direkte Sonneneinstrahlung, Kamin, Fernsehgerät usw.) anbringen.

Netzunabhängiger Betrieb des Raumtemperaturreglers (zwei 1,5-V-Mignon-Alkalinezellen, Typ LR6/AA, Betriebsdauer ca. 1,5 Jahre). Empfänger mit Anzeige des Relaiszustands.

Anschluss des Empfängers an die Regelung (abhängig vom Regelungstyp):

- 4-adrige Leitung mit einem Leiterquerschnitt von 1,5 mm² für 230 V~
oder
- 3-adrige Leitung ohne Ader grün/gelb für 230 V~
oder
- 2-adrige Leitung mit einem Leiterquerschnitt von 0,75 mm² für Kleinspannung für den Anschluss an die Regelung und zusätzlich eine 2-adrige Leitung für 230 V~ für Netzanschluss

Zubehör für Regelungen (Fortsetzung)

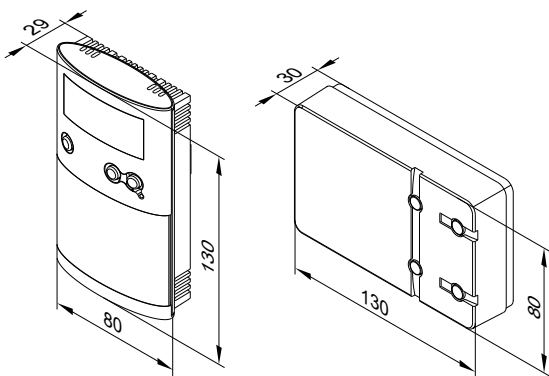

Technische Daten Raumtemperaturregler

Nennspannung	3 V-
Sendefrequenz	868 MHz
Sendeleistung	< 10 mW
Reichweite	ca. 25 bis 30 m in Gebäuden je nach Bauweise
Schutzart	IP 20 gemäß EN 60529 durch Aufbau/Einbau zu gewährleisten

Wirkungsweise	RS Typ 1B gemäß EN 60730-1
Zulässige Umgebungstemperatur	
– Betrieb	0 bis +40 °C
– Lagerung und Transport	-25 bis +65 °C
Einstellbereiche	
– Komfort-Temperatur	10 bis 40 °C
– Absenk-Temperatur	10 bis 40 °C
– Frostschuttemperatur	5 °C
Gangreserve während Batteriewechsel	3 min

Technische Daten Empfänger

Betriebsspannung	230 V~ ± 10% 50 Hz
Nennbelastbarkeit des potenzialfreien Kontakts	
– max.	6(1) A, 230 V~
– min.	1 mA, 5 V-
Schutzart	IP 20 gemäß EN 60529 durch Aufbau/Einbau zu gewährleisten
Schutzklasse	II nach EN 60730-1 bei bestimmungsgemäßer Montage
Zulässige Umgebungstemperatur	
– Betrieb	0 bis +40 °C
– Lagerung und Transport	-25 bis +65 °C

Temperaturregler für Schwimmbecken-Temperaturregelung

Best.-Nr. 7009432

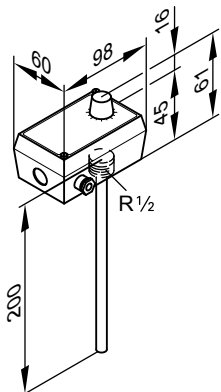

Technische Daten

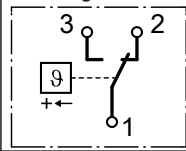
Anschluss	3-adrige Leitung mit einem Leiterquerschnitt von 1,5 mm ²
Einstellbereich	0 bis 35 °C
Schaltdifferenz	0,3 K
Schaltleistung	10(2) A, 250 V~
Schaltfunktion	Bei steigender Temperatur von 2 auf 3 
Tauchhülse aus Edelstahl	R 1/2 x 200 mm

Tauchtemperaturregler

Best.-Nr. 7151728

Als Temperaturwächter Maximaltemperaturbegrenzung für Fußbodenheizung einsetzbar. Der Temperaturwächter wird am Heizungsvorlauf angebaut. Bei zu hoher Vorlauftemperatur schaltet der Temperaturwächter die Heizkreispumpe aus.

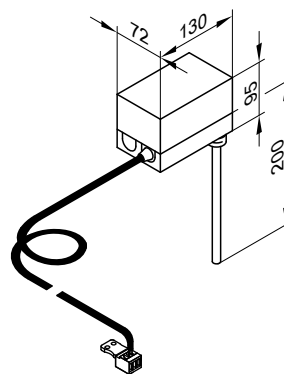

Zubehör für Regelungen (Fortsetzung)

Technische Daten

Leitungslänge	4,2 m, steckerfertig
Einstellbereich	30 bis 80 °C
Schaltdifferenz	Max. 11 K
Schaltleistung	6(1,5) A, 250 V~
Einstellskala	Im Gehäuse
Tauchhülse aus Edelstahl (Außengewinde)	R ½ x 200 mm
DIN Reg.-Nr.	DIN TR 1168

Anlegetemperaturregler

Best.-Nr. 7151729

Als Temperaturwächter Maximaltemperaturbegrenzung für Fußbodenheizung (nur in Verbindung mit metallischen Rohren) einsetzbar. Der Temperaturwächter wird am Heizungsvorlauf angebaut. Bei zu hoher Vorlauftemperatur schaltet der Temperaturwächter die Heizkreispumpe aus.

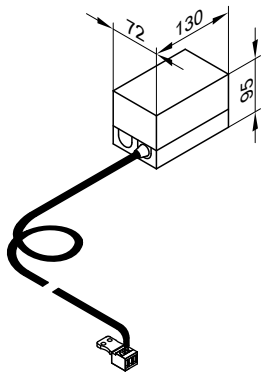

Technische Daten

Leitungslänge	4,2 m, steckerfertig
Einstellbereich	30 bis 80 °C
Schaltdifferenz	Max. 14 K
Schaltleistung	6(1,5) A, 250 V~
Einstellskala	Im Gehäuse
DIN Reg.-Nr.	DIN TR 1168

Zubehör für Speicher-Wassererwärmer

Temperaturregler

Mit Tauchhülse aus Edelstahl:

- R ½ x 100 mm
Best.-Nr. Z001886
- R ½ x 150 mm
Best.-Nr. Z001888
- R ½ x 200 mm
Best.-Nr. Z001887

Mit Einstellskala im Gehäuse.

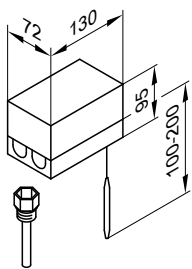

Technische Daten

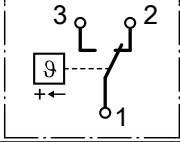
Anschluss	3-adrige Leitung mit einem Leiterquerschnitt von 1,5 mm ²
Einstellbereich	30 bis 80 °C
Schaltdifferenz	max. 11 K
Schaltleistung	6(1,5) A 250 V~
Schaltfunktion	Bei steigender Temperatur von 2 auf 3 
DIN Reg.-Nr.	DIN TR 1168

Zubehör für Speicher-Wassererwärmer (Fortsetzung)

Temperaturregler

Best.-Nr. 7151988

- Mit einem thermostatischen System
- Mit Einstellknopf außen am Gehäuse
- Ohne Tauchhülse
Geeignet für Tauchhülse Best.-Nr. 7819693
Bei Viessmann Speicher-Wassererwärmern ist die Tauchhülse im Lieferumfang enthalten.

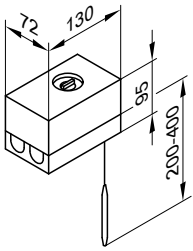

Technische Daten

Anschluss	3-adrige Leitung mit einem Leiterquerschnitt von 1,5 mm ²
Schutzart	IP 41 gemäß EN 60529
Einstellbereich	30 bis 60 °C, umstellbar bis 110 °C
Schaltdifferenz	max. 11 K
Schaltleistung	6(1,5) A 250 V~
Schaltfunktion	Bei steigender Temperatur von 2 auf 3

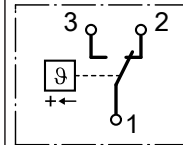

DIN Reg.-Nr.	DIN TR 1168
--------------	-------------

Tauchhülse aus Edelstahl

Best.-Nr. 7819693

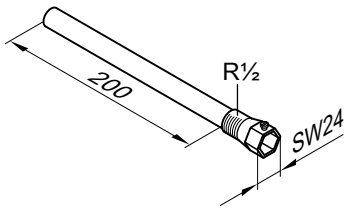

Für Temperaturregler und Temperatursensoren.
Bei Viessmann Speicher-Wassererwärmern im Lieferumfang enthalten.

Temperaturregler

Best.-Nr. 7151989

- Mit einem thermostatischen System
- Mit Einstellknopf außen am Gehäuse
- Ohne Tauchhülse
- Mit Hutschiene zum Anbau an den Speicher-Wassererwärmer oder an die Wand

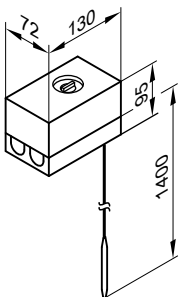

Technische Daten

Anschluss	3-adrige Leitung mit einem Leiterquerschnitt von 1,5 mm ²
Schutzart	IP41 gemäß EN 60529
Einstellbereich	30 bis 60 °C, umstellbar bis 110 °C
Schaltdifferenz	max. 11 K
Schaltleistung	6 (1,5) A 250 V~
Schaltfunktion	Bei steigender Temperatur von 2 auf 3

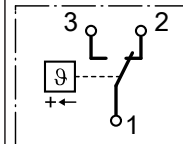

DIN-Registernummer	DIN TR 1168
--------------------	-------------

Temperaturwächter/Sicherheitstemperaturbegrenzer

Best.-Nr. 7151990

Mit Einstellskala und Rückstellknopf im Gehäuse.

- Mit 2 thermostatischen Systemen:
- Temperaturwächter
 - Sicherheitstemperaturbegrenzer, mit Tauchhülse aus Edelstahl R $\frac{1}{2}$ x 200 mm.

5368775

Zubehör für Speicher-Wassererwärmer (Fortsetzung)

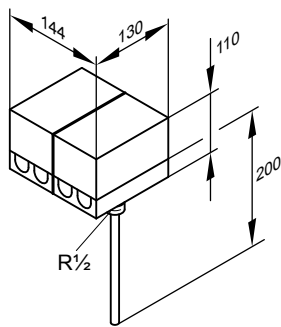

Technische Daten Temperaturwächter

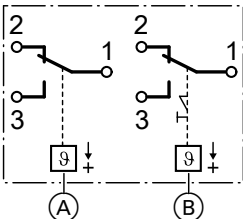
Anschluss	3-adrige Leitung mit einem Leiterquerschnitt von 1,5 mm ²
Einstellbereich	30 bis 110 °C
Schaltdifferenz	max. 11 K
Schaltleistung	6(1,5) A 250 V~
Schaltfunktion Temperaturwächter (A)	Bei steigender Temperatur von 2 auf 3 
DIN Reg.-Nr.	DIN TR 1168

Technische Daten Sicherheitstemperaturbegrenzer

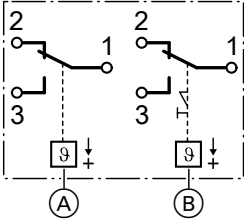
Anschluss	5-adrige Leitung mit einem Leiterquerschnitt von 1,5 mm ²
Schutzart	IP41 gemäß EN 60529
Schaltpunkt	120 (110, 100, 95) °C
Schalttoleranz	+0/-6,5 K
Schaltleistung	6(1,5) A 250 V~
Schaltfunktion Sicherheitstemperaturbegrenzer (B)	Bei steigender Temperatur von 2 auf 3 
DIN Reg.-Nr.	DIN STB 1169

Sicherheitstemperaturbegrenzer

Mit Tauchhülse aus Edelstahl

■ R 1/2 x 150 mm

Best.-Nr. Z001890

■ R 1/2 x 200 mm

Best.-Nr. Z001889

- Mit einem thermostatischen System
- Mit Tauchhülse aus Edelstahl R 1/2 x 200 mm
- Mit Einstellskala und Rückstellknopf im Gehäuse
- Erforderlich, falls pro m² Absorberfläche weniger als 40 l Speichervolumen zur Verfügung stehen. Damit werden Temperaturen über 95 °C im Speicher-Wassererwärmer sicher vermieden.

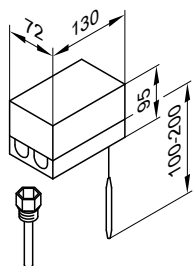

Technische Daten

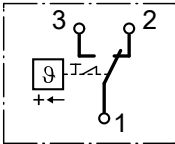
Anschluss	3-adrige Leitung mit einem Leiterquerschnitt von 1,5 mm ²
Schutzart	IP 41 gemäß EN 60529
Schaltpunkt	120 (110, 100, 95) °C
Schaltdifferenz	max. 11 K
Schaltleistung	6(1,5) A 250 V~
Schaltfunktion	Bei steigender Temperatur von 2 auf 3 
DIN Reg.-Nr.	DIN STB 1169



Technische Änderungen vorbehalten!

Viessmann Ges.m.b.H.
A-4641 Steinhaus bei Wels
Telefon: 07242 62381-110
Telefax: 07242 62381-440
www.viessmann.at

Viessmann Werke GmbH & Co. KG
D-35107 Allendorf
Telefon: 06452 70-0
Telefax: 06452 70-2780
www.viessmann.de

5368775